



JEDIA CO., LTD.

Инструкция
по эксплуатации

Блок
цифровых
сообщений

JTM-10

- _____
- _____
- _____
- _____

Содержание

1. Предостережения.....	3
3. Технические особенности.....	3
4. Средства управления на передней панели.....	4
5. Средства управления на задней панели.....	5
6. Режимы и функции.....	6
7. Контакты разъема внешних соединений.....	10
8. Технические характеристики.....	10
9. Блок схема.....	11
10. Заметки.....	12

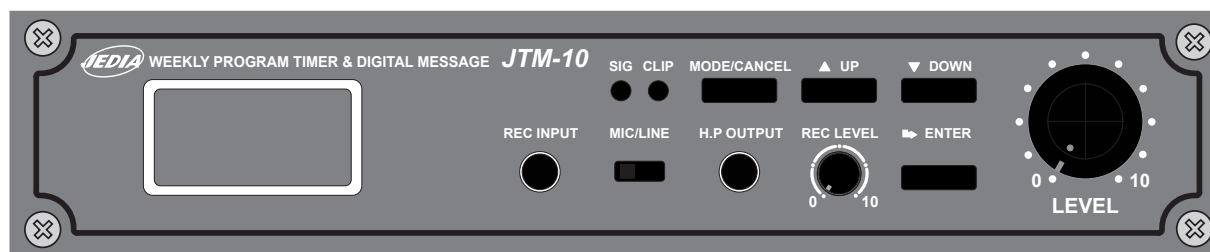

ПРЕДОСТЕРЕЖЕНИЯ

	ОСТОРОЖНО ОПАСНОСТЬ ПОРАЖЕНИЯ ЭЛЕКТРИЧЕСКИМ ТОКОМ НЕ ОТКРЫВАТЬ	
<p>Осторожно: в целях уменьшения риска поражения электрическим током не открывайте крышку (или заднюю стенку).</p> <p>Внутри отсутствуют детали, пригодные для технического обслуживания пользователем.</p> <p>Обращайтесь за техническим обслуживанием к квалифицированным специалистам.</p>		



Символ молнии со стрелкой внутри равностороннего треугольника предупреждает пользователя о наличии внутри корпуса неизолированного «опасного напряжения», величина которого может быть достаточной для создания риска повреждения электрическим током.



Восклицательный знак внутри равностороннего треугольника предупреждает пользователя о наличии важных инструкций по эксплуатации и техническому обслуживанию в документации, прилагаемой к прибору.

ТЕХНИЧЕСКИЕ ОСОБЕННОСТИ

- Возможность записи сообщений до 8 минут с частотой дискретизации 8 кГц.
- Возможность хранения записи постоянно благодаря резервному аккумулятору.
- Микрофонный и линейный вход.
- Отображение статуса сохранения и работы на ЖК дисплее 8 x 2 символов.
- Индикатор CLIP для входного уровня записи.
- Индикатор SIG для входного уровня записи.
- Регулировка входного уровня громкости (REC LEVEL) для входного уровня записи.
- Разъем для наушников.
- Входной разъем записи.
- Регулировка уровня громкости для наушников и аудио выхода.
- Возможность установить количество повторений и временной интервал воспроизведения каждого сообщения.
- Доступны до 8-ми сообщений запись / воспроизведение.
- Возможность удалить все сразу или отдельные сообщения..
- Возможность автоматического оповещения о пожаре.
- Возможность для еженедельной предустановки оповещения.

СРЕДСТВА УПРАВЛЕНИЯ НА ПЕРЕДНЕЙ ПАНЕЛИ

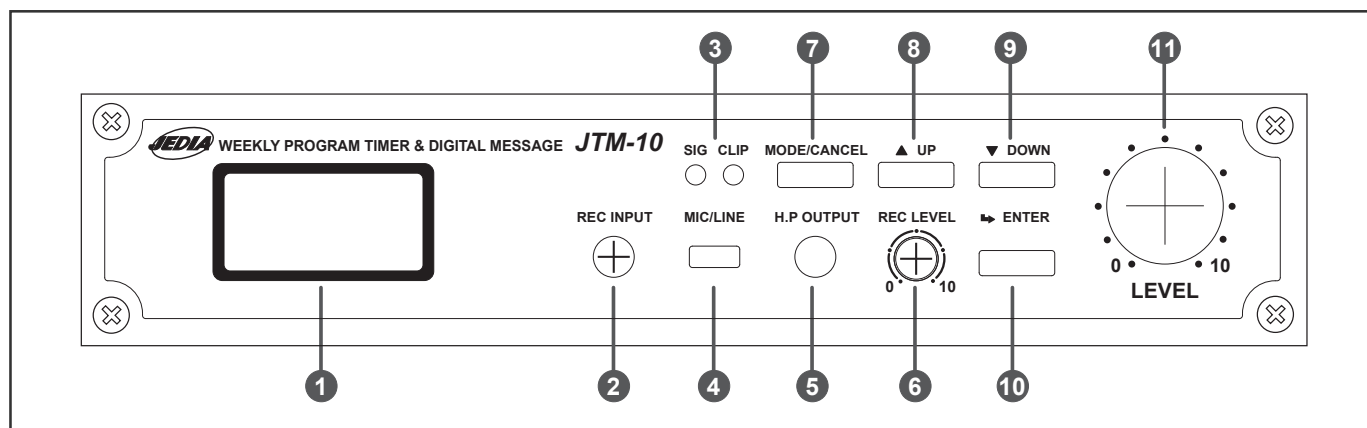

1. ЖК-дисплей

Отображает состояние эксплуатации и настроек.

2. Вход записи (REC INPUT)

Разъем для входного сигнала записи (Разъем 3,5 мм).

- МИКРОФОН: -50дБ / 600Ом несбалансированный
- ЛИНИЯ: -10дБ / 10кОм несбалансированный

3. Индикаторы SIG/CLIP

- SIG: Светодиод для входного сигнала записи.
- CLIP: Светодиод для входного сигнала для образки записи.

4. Микрофон/линия (MIC/LINE)

Переключатель входа микрофонный или линейный.

5. Выход Н.Р (Наушники)

Разъем 3,5 мм для выхода наушников к монитору.

Запись или воспроизведение аудио сигнала.

Когда наушники подключены аудио выход прерывается.

6. Уровень записи (REC LEVEL)

Регулировка громкости для входного уровня записи.

7. Кнопка Режим/Отмена (MODE/CANCEL)

Переход к установкам режима или для отмены.

8. Кнопка Вверх (UP)

В меню установок служит для выбора функции вверх (время, канал, и т. д.).

9. Кнопка Вниз (DOWN)

В меню установок служит для выбора функций вниз (время, канал, и т. д.).

10. Кнопка Ввод (ENTER)

Переход к выполнению функции.

11. Уровень

Регулировка уровня громкости выхода наушников и уровня аудио выхода.

Данный документ подготовлен техническим отделом компании ЛУИС+ и является справочным.

125040, Москва, Центр, 1-ая ул. Ямского поля, дом 28, 3 этаж, телефон: (495) 661-18-12, (495) 280-77-50, факс: (495) 661-18-11

СРЕДСТВА УПРАВЛЕНИЯ НА ЗАДНЕЙ ПАНЕЛИ

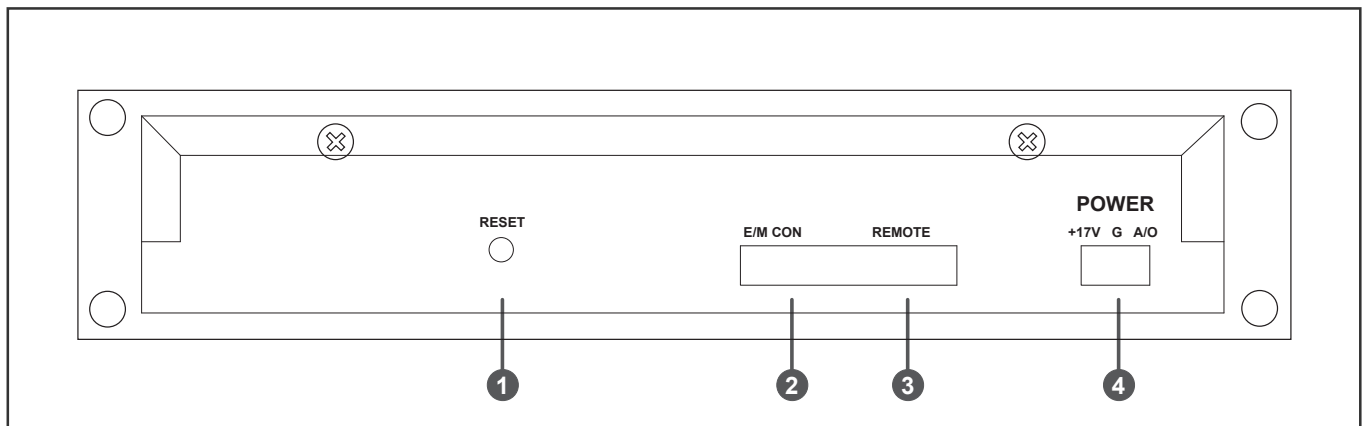

1. Перезагрузка (RESET)

Перезагрузка не влияет на установки и память. Этот переключатель только для сброса ЦПУ.

2. Разъем Е/М (E/M CON)

Разъем для подключения AS104 на Р.Т.Т. блока управления от JPA-1120A/1240A/1120B/1240B.

3. Удаленный контроль (REMOTE)

Разъем для подключения удаленного контроллера.

При подключении с AS801 от JRR-10, можно контролировать JTM-10 с помощью JRC-10.

4. Питание (POWER)

Разъем для входа постоянного тока DC и аудио выхода. Соедините это с AN07 на главном блоке управления усилителей JPA-серии.

РЕЖИМЫ И ФУНКЦИИ

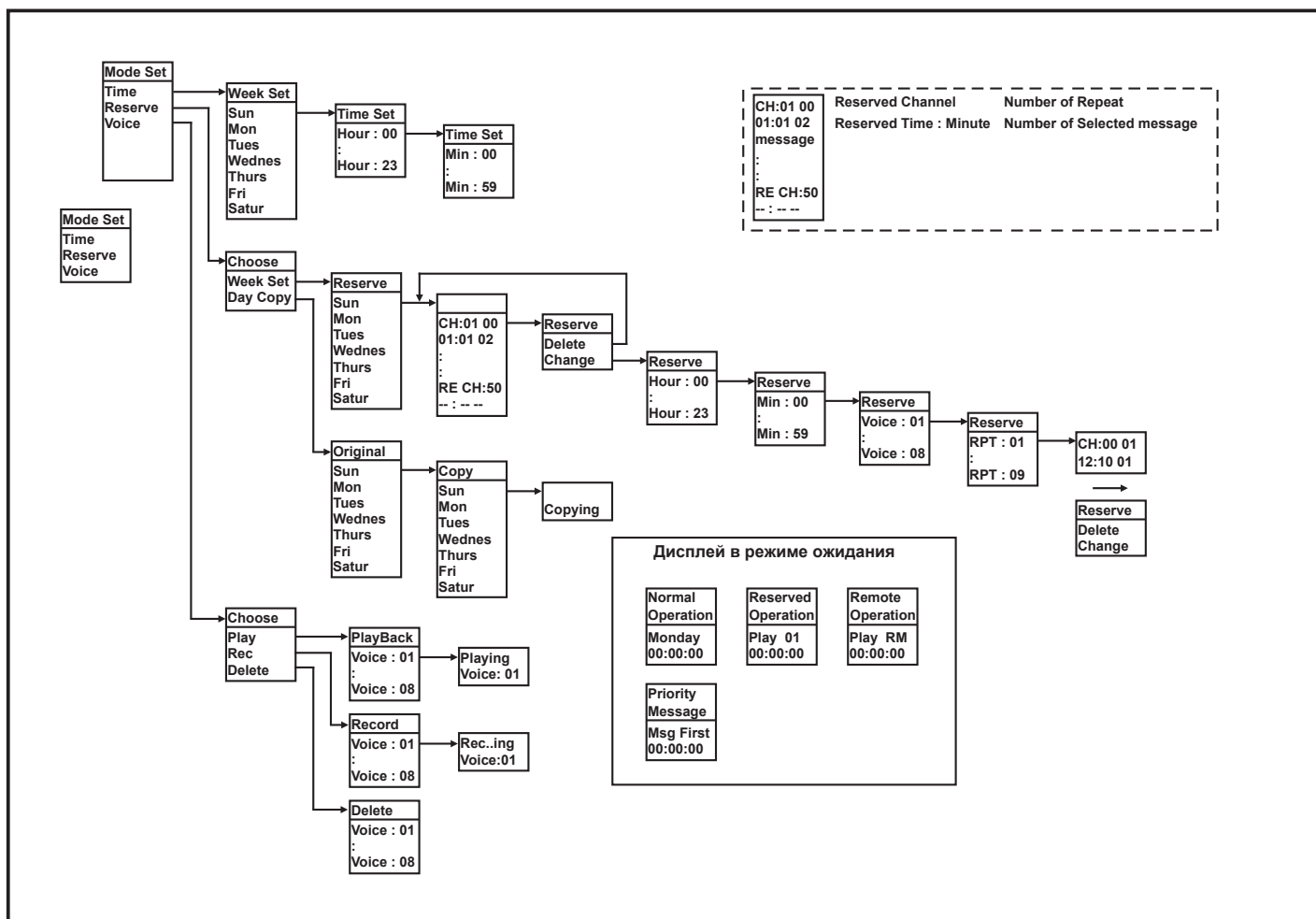

- Используйте кнопку ВВОД (ENTER) для выбора каждого из пунктов меню.
- Используйте кнопки ВВЕРХ/ВНИЗ (UP/DOWN) для изменения выбранного режима или параметра.
- Для выхода и сохранения выбранных установок, нажмите кнопку ВВОД (ENTER). Для отмены выбранного параметра нажмите кнопку РЕЖИМ/ОТМЕНА (MODE/CANCEL).

1. Выбор режима (Mode set)

Это главное меню для выбора одного из режимов (Время, Предустановки, Голос)

2. Время (Time)

Это меню для установки дня недели и времени:

Установка недели (Week Set): Это меню позволяет выбрать день недели.

Установка времени (Time Set): Это меню для настройки времени (Часы/Минуты)

3. Предустановки (Reserve)

Этот режим для предустановки трансляций, с помощью установки времени для выбранного объявления (Память)

- 1) Выберите (Choose): Меню с Установками недели и Копированием дня для предустановленных трансляций.
- 2) Установка недели: (Week Set): Меню установки еженедельного оповещения. Можно выполнить предустановку трансляций выбранного объявления из выбранной памяти для каждого дня недели.
- 3) Копирование дня (Day Copy): Если выбранное объявление повторяется в каждый день недели. Используйте Копирование дня (Day Copy) для копирования предустановки трансляции на каждый день недели.

Данный документ подготовлен техническим отделом компании ЛУИС+ и является справочным.

125040, Москва, Центр, 1-ая ул. Ямского поля, дом 28, 3 этаж, телефон: (495) 661-18-12, (495) 280-77-50, факс: (495) 661-18-11

РЕЖИМЫ И ФУНКЦИИ

4. Голосовой режим

Меню запись, воспроизведение, удаление

- 1) Выберите (Choose): Меню записи, воспроизведения, удаления;
- 2) Воспроизведение (Play): Меню для воспроизведения записанных трансляций из памяти.
- 3) Запись (Rec): Меню записи в память.
- 4) Удаление (Delete): Меню удаления записей из памяти.

◆ ЗАПИСЬ

1. Включите основное питание усилителей JPA-серии со встроенным JTM-10 модулем.
2. Подождите до тех пор, пока не увидите День и Время на ЖК-дисплее модуля.
3. Выберите микрофонный или линейный (MIC/LINE) согласно типу звука, который вы хотите записать.
4. Подключите звук, используя разъем 2.5' PОНН для записи входного сигнала, после чего правильно настройте уровень записи (При настройке уровня записи, обратите внимание на то, чтобы индикатор CLIP не горел).
5. Нажмите кнопку РЕЖИМ/ОТМЕНА (MODE/CANCEL), после чего выберите сообщение кнопками ВВЕРХ/ВНИЗ (UP/DOWN).
6. После выбора режима Записи, нажмите кнопку ВВОД (ENTER) на голосовом канале который вы хотите записать.
7. После записи, перейдите в главное меню, нажав кнопку РЕЖИМ/ОТМЕНА (MODE/CANCEL).

◆ ВОСПРОИЗВЕДЕНИЕ

1. Включите основное питание усилителей JPA-серии со встроенным JTM-10 модулем.
2. Подождите до тех пор, пока не увидите День и Время на ЖК-дисплее модуля.
3. Установить статус выхода оборудования с помощью встроенного модуля JTM-10.
4. Возможность контролировать статус воспроизведения записанных сообщений с помощью наушников (посредством Н.Р разъема). (Когда наушники подключены аудио выход прерывается).
5. Нажмите кнопку РЕЖИМ/ОТМЕНА (MODE/CANCEL) и выберите сообщение кнопками ВВЕРХ/ВНИЗ (UP/DOWN).
6. Выберите режим воспроизведения, после чего выберите требуемый голосовой канал для воспроизведения и нажмите кнопку ВВОД (ENTER).
7. Если вы хотите остановить воспроизведение, перейдите в главное меню, нажав кнопку РЕЖИМ/ОТМЕНА (MODE/CANCEL). Когда воспроизведение прекратиться, меню автоматически перейдет в главное меню.

◆ УСТАНОВКА ДНЯ И ВРЕМЕНИ НА ЖК-ДИСПЛЕЕ

1. Включите основное питание усилителей JPA-серии со встроенным JTM-10 модулем.
2. Подождите до тех пор, пока не увидите День и Время на ЖК-дисплее модуля.
3. Нажмите кнопку РЕЖИМ/ОТМЕНА (MODE/CANCEL) и выберите ВРЕМЯ (TIME), используя кнопки ВВЕРХ/ВНИЗ (UP/DOWN).
4. Выберите необходимый день недели и нажмите кнопку ВВОД (ENTER).
5. Выберите необходимое время, используя кнопки ВВЕРХ/ВНИЗ (UP/DOWN) и нажмите кнопку ВВОД (ENTER).

Данный документ подготовлен техническим отделом компании ЛУИС+ и является справочным.

125040, Москва, Центр, 1-ая ул. Ямского поля, дом 28, 3 этаж, телефон: (495) 661-18-12, (495) 280-77-50, факс: (495) 661-18-11

РЕЖИМЫ И ФУНКЦИИ

- Установка минут выполняется также, как в пункте 5.
Когда вы нажмете кнопку ВВОД (ENTER), меню перейдет в главное меню.

◆ НАСТРОЙКА ПРЕДУСТАНОВКИ ТРАНСЛЯЦИЙ

- Включите основное питание усилителей JPA-серии со встроенным JTM-10 модулем.
- Подождите до тех пор, пока не увидите День и Время на ЖК-дисплее модуля.
- Нажмите кнопку РЕЖИМ/ОТМЕНА (MODE/CANCEL) и выберите меню ПРЕДУСТАНОВКИ (RESERVE), используя кнопки ВВЕРХ/ВНИЗ (UP/DOWN).
- Выберите УСТАНОВКИ НЕДЕЛИ (WEEK SET), выберите нужный день и нажмите ВВОД (ENTER).
- Выберите нужный канал предустановки и нажмите кнопку ВВОД (ENTER).
- Установите Часы → Минуты → Голосовой канал → Количество повторений → Статус резервирования → Подтвердите текущие настройки предустановки трансляции выбором, удалите (DELETE) или измените (CHANGE).

Если больше изменений не требуется, перейдите в главное меню используя кнопку РЕЖИМ/ОТМЕНА (MODE/CANCEL).

(В случае, когда число повторений отображается как «00», то сообщение будет воспроизведено один раз.)

◆ КАК КОПИРОВАТЬ РЕЗЕРВИРОВАННУЮ ТРАНСЛЯЦИЮ

- Включите основное питание усилителей JPA-серии со встроенным JTM-10 модулем.
- Подождите до тех пор, пока не увидите День и Время на ЖК-дисплее модуля.
- Нажмите кнопку РЕЖИМ / ОТМЕНА (MODE / CANCEL), после чего выберите ПРЕДУСТАНОВКИ (Reserve), используя кнопки ВВЕРХ/ВНИЗ (UP/DOWN).
- Выберете КОПИРОВАНИЕ ДНЯ (Day Copy) и выберете день в меню ORIGINAL, который вы хотите копировать. Нажмите ВВОД (ENTER).
- Выберете день вместо которого вставить в меню COPY и нажмите кнопку ВВОД (ENTER). После этого меню автоматически перейдет в главное меню.

◆ ВАЖНЫЕ ЗАМЧАНИЯ

- При двойной предустановке в одно и тоже время, воспроизводиться будет сообщение с более высоким приоритетом в предустанавливаем канале.
- Когда текущее воспроизведение предустановленного сообщения прерывается другим предустановленным сообщением, то текущее сообщение будет остановлено, а другое будет воспроизводиться.

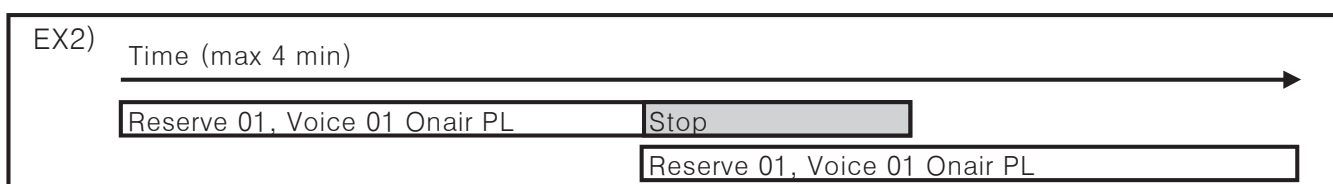
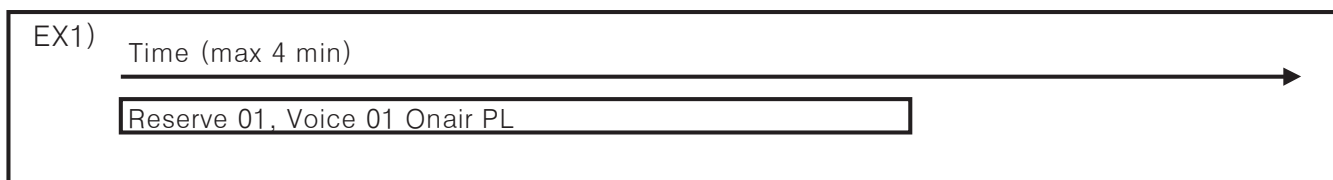

Данный документ подготовлен техническим отделом компании ЛУИС+ и является справочным.

125040, Москва, Центр, 1-ая ул. Ямского поля, дом 28, 3 этаж, телефон: (495) 661-18-12, (495) 280-77-50, факс: (495) 661-18-11

РЕЖИМЫ И ФУНКЦИИ

3. Если время одного сообщения более минуты количество сообщений уменьшается, максимальная длительность записи - 4 мин..
4. Все сообщения могут быть отменены, за исключением сообщений высшего приоритета.
5. Назначение высшего приоритета. При подключении входа к «E/M Message Con», сообщение 06 будет постоянно проигрываться.

Для использования функции E/M сообщения запишите сообщение 06 и подключите E/M Con».

6. В случае использования встроенного JTM-10 в JPA-1120B/1240B/1360B/1480B. Все зоны громкоговорителей автоматически выбираются для оповещения при предустановке трансляции или трансляции сообщений наивысшего приоритета.

КОНТАКТЫ РАЗЪЕМА ВНЕШНИХ СОЕДИНЕНИЙ

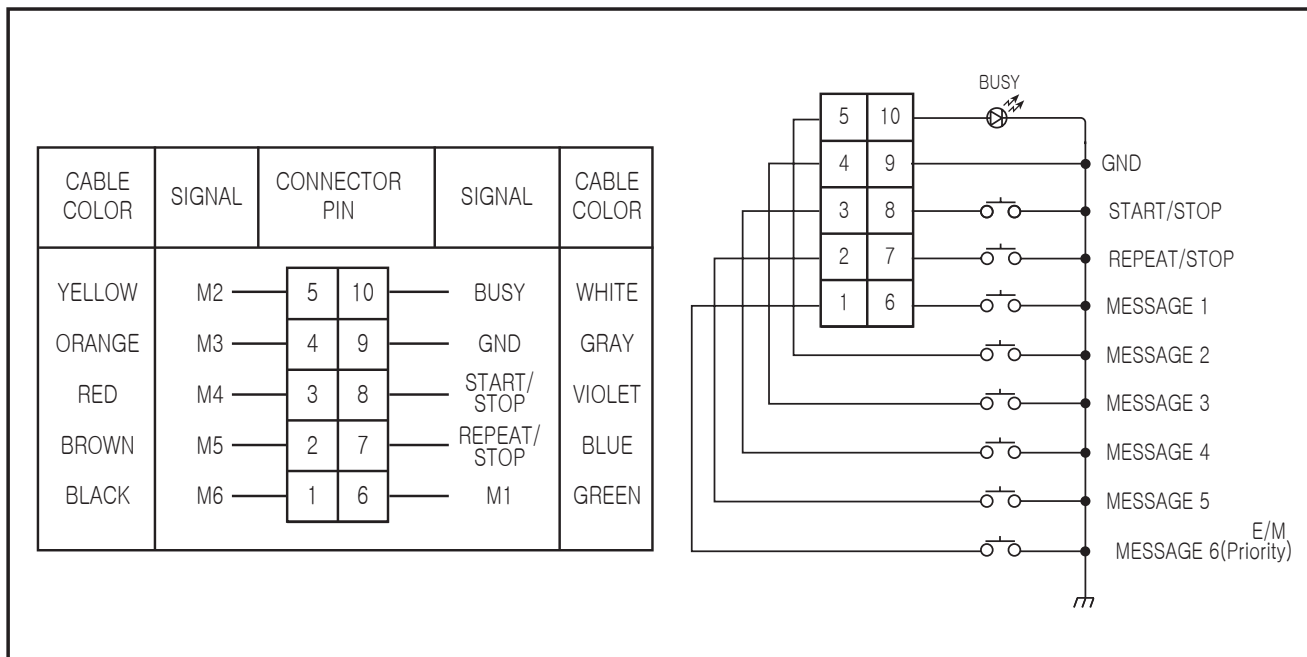

ТЕХНИЧЕСКИЕ ХАРАКТЕРИСТИКИ

Входы.....	МИКРОФОН: 50дБ/600 Ом несбалансированный ЛИНИЯ: 10дБ/10кОм несбалансированный
Выходы.....	аудиовыход 10 дБ несбалансированный
Частотная характеристика.....	МИКРОФОН: 300 Гц ~ 6,4 кГц (частота дискретизации = 8 кГц) ЛИНИЯ: 100 Гц ~ 6,4 кГц (частота дискретизации = 8 кГц)
Рабочее напряжение.....	15 -17 В постоянного тока
Потребляемый ток.....	100 мА рабочий 80 мА режим ожидания
Размер памяти.....	32 Мбит SRAM (основная)
Время записи сообщения.....	макс.8 мин. 56 с всего (32Мбит)
Время сохранения записи.....	макс. 30 дней (32Мбит)
Частота дискретизации.....	fs=8 кГц
Температура окр. воздуха.....	0°C - 50°C
Габаритные размеры, мм.....	194(Ш) x 40(В) x 125(Г)
Вес, кг.....	0,42

■ Примечание:

Технические характеристики и дизайн устройства могут изменяться с целью усовершенствования без предварительного уведомления.

Данный документ подготовлен техническим отделом компании ЛУИС+ и является справочным.

125040, Москва, Центр, 1-ая ул. Ямского поля, дом 28, 3 этаж, телефон: (495) 661-18-12, (495) 280-77-50, факс:(495) 661-18-11

БЛОК СХЕМА

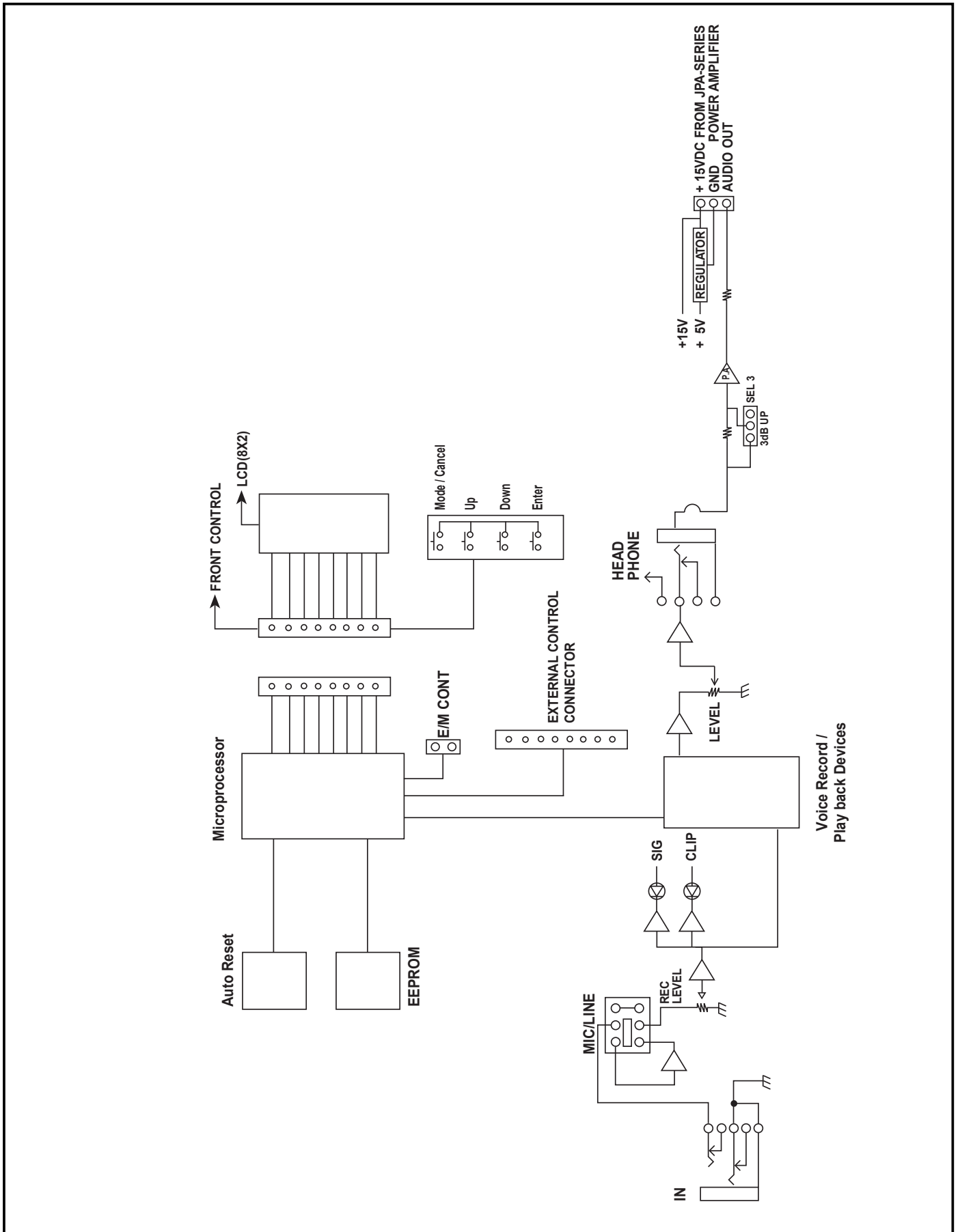

Данный документ подготовлен техническим отделом компании ЛУИС+ и является справочным.
 125040, Москва, Центр, 1-ая ул. Ямского поля, дом 28, 3 этаж, телефон: (495) 661-18-12, (495) 280-77-50, факс: (495) 661-18-11

ЗАМЕТКИ

Блок цифровых сообщений

JTM-10

Инструкция по эксплуатации



JEDIA JEDIA CO., LTD.